

7 Thermokaustik *Cautery Instruments*

Batterie-Kauter
Battery-Cautery

Netzgerät für Kaustik
Transformer for Cautery-handles

Kautergriffe
Cautery handles

Platin-Iridium-Brenner
Tips of platinum-iridium

Brenner für den Einmalgebrauch
Disposable tips

Batterie-Kauter

Battery-Cautery

Batterie-Kauter-Set

- 09-305 Hochtemperatur Batterie-Kauter (ca. 1000 °C Brenntemperatur) mit fünf Platin-Iridium-Brennern (Art.-Nr. 09-501 bis 09-505) und 2 Batterien in Kassette.
- 09-304 Dito, für Niedrigtemperatur (ca. 500 °C Brenntemperatur).

Battery-cautery set

- 09-305 High temperature battery cautery set (about 1000 °C) with five tips of platinum-iridium (Art.-no. 09-501 to 09-505) and 2 batteries in plastic case.
- 09-304 Ditto, for low temperature (about 500 °C)

Batterie-Kauter-Set

- 09-302 Hochtemperatur Batterie-Kauter (ca. 1000 °C Brenntemperatur) mit zwei Platin-Iridium-Brennern (Art.-Nr. 09-501 und 09-502) und zwei Batterien in Kassette
- 09-301 Dito, für Niedrigtemperatur (ca. 500 °C Brenntemperatur)

Battery-cautery set

- 09-302 High temperature battery-cautery set (about 1000 °C) with two tips of platinum-iridium (Art.-no. 09-501 and 09-502) and 2 batteries in plastic case.
- 09-301 Ditto, for low temperature (about 500 °C)

Griffe für Batterie-Kauter

- 09-401 Batteriegriff für Hochtemperatur Batterie-Kauter (bis ca. 1000 °C)
- 09-402 Dito, für Niedrigtemperatur Batterie-Kauter (bis ca. 500 °C)

Handles for battery cauteries

- 09-401 Battery handle for high temperature battery cautery (up to about 1000 °C)
- 09-402 Ditto, for low temperature battery-cautery (up to about 500 °C)

Austauschbare Platin-Iridium Brenner

- 09-501 Form A Gesamtlänge ca. 30 mm
- 09-502 Form L Gesamtlänge ca. 30 mm
- 09-503 Form C Gesamtlänge ca. 30 mm
- 09-504 Form P Gesamtlänge ca. 30 mm
- 09-505 Form E Gesamtlänge ca. 30 mm

Interchangeable tips of platinum-iridium

- 09-501 Shape A Total length about 30 mm
- 09-502 Shape L Total length about 30 mm
- 09-503 Shape C Total length about 30 mm
- 09-504 Shape P Total length about 30 mm
- 09-505 Shape E Total length about 30 mm

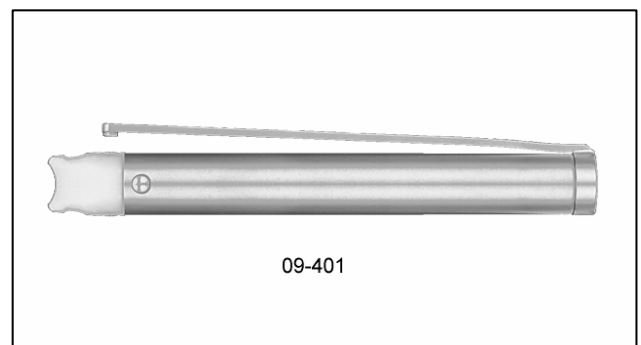

09-401

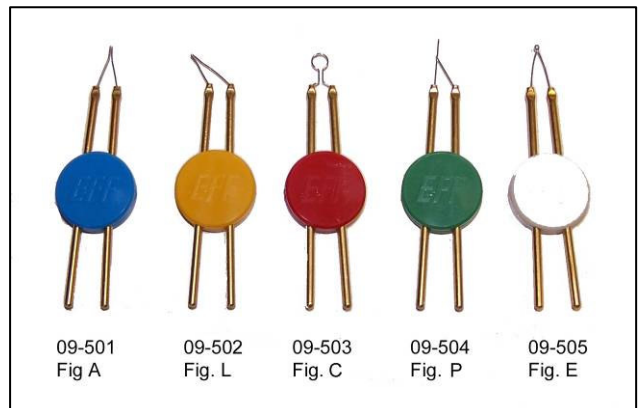

09-501
Fig A

09-502
Fig. L

09-503
Fig. C

09-504
Fig. P

09-505
Fig. E



EFFNER®

Akku-Kauter

Rechargeable Cautery

Dieser neue kabellose Glühkauter ist mit Hochleistungsakkus und neuester intelligenter Ladetechnik ausgestattet. Seine hohe Leistung ermöglicht die Verwendung sowohl feinsten Spitzen (wie für unseren Batteriekauter) als auch stärkerer Spitzen für kleine chirurgische Eingriffe. Die hervorragende Handlichkeit bei niedrigem Gewicht und die breite Palette der hochwertigen Platin-Iridium-Brenner sorgen für hohen Arbeitskomfort und Langlebigkeit.

The new wireless thermo Cautery System includes a high power rechargeable battery and a modern, intelligent charger. The advanced power system allows the use of finest tips up to strong tips for the use in minor surgery. The slim, light weight handle and the high quality Platinum tips guarantee best comfort and a long lifetime.

Akku-Kauter-Set / Rechargeable Cautery Set

- 09-600 Ladestation mit Griff und Akku
Charger incl. handle and rechargeable battery
- 09-602 Akku-Kauterset: Ladestation, Steckernetzteil, Handgriff, Akku, 2 Brenner 3cm (Fig. A, L)
Cautery Set: Charger, wall plug transformer, handle, rech. Battery, 2 tips (Fig. A, L)
- 09-605 Set mit 5 Brennern (09-504, 09-507, 09-508, 09-509, 09-510)
Set with 5 tips (09-504, 09-507, 09-508, 09-509, 09-510)

Einzelteile und Zubehör/ Spare parts and accessories

- 09-405 Griff für Akku-Kauter, ohne Akku
Handle without rech. battery
- 09-610 Ladestation incl. Steckernetzteil
Charger incl. wall plug transformer
- 09-612 Ladestation für Akku-Kautergriff, ohne Trafo
Charger without transformer
- 09-611 Trafo für Ladestation
Wall plug transformer
- 09-40530 Akkupack für Akku-Kautergriff 09-405
Rechargeable Battery for 09-405

Platin-Iridium Brenner/ Tips of Platinum-Iridium

- 09-501 Fig. A fein/fine, ca. 30 mm
- 09-502 Fig. L fein/fine, ca. 30 mm
- 09-503 Fig. C fein/fine, ca. 30 mm
- 09-504 Fig. P fein/fine, ca. 30 mm
- 09-505 Fig. E fein/fine, ca. 30 mm
- 09-507 Fig. K mittel/medium, ca. 30 mm
- 09-508 Fig. A stark/strong, ca. 30 mm
- 09-509 Fig. G stark/strong, ca. 30 mm
- 09-510 Fig. E stark/strong, ca. 30 mm
- 09-521 Fig. A stark/strong, ca. 115 mm
- 09-525 Fig. E stark/strong, ca. 115 mm
- 09-526 Fig. G stark/strong, ca. 115 mm
- 09-527 Fig. K stark/strong, ca. 115 mm

Achtung: die Brennerspitzen 09-508, ..., 09 510 sind nur für Kurzzeitgebrauch vorgesehen!
Attention: The tips 09-508, ..., 09 510 are only for short time use!



09-605

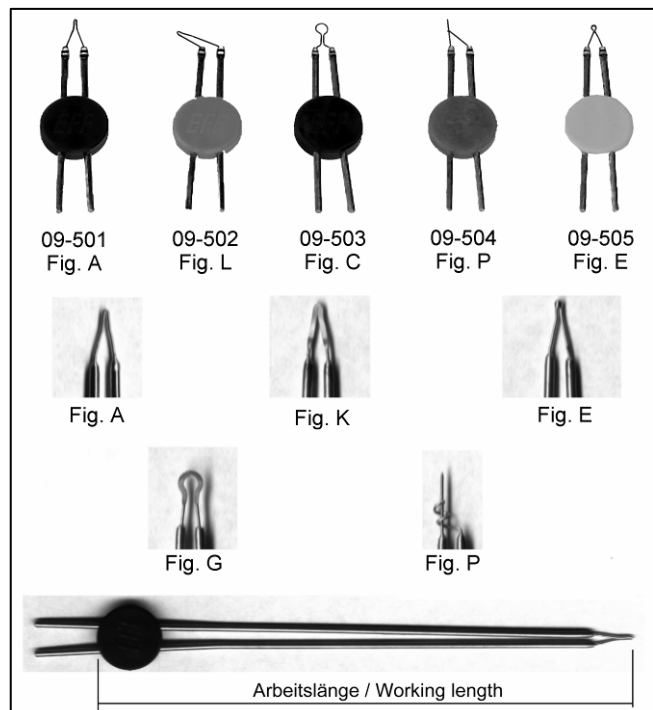

Netzgeräte und Griffe

Transformers and handles

Netzgerät für Thermokaustik

09-156 Ausgang stufenlos regelbar bis maximal 20 Ampère. Dadurch beliebig einstellbare und reproduzierbare Brenntemperatur. Ausgerüstet mit zwei Laborbuchsen für Bananen- und Sicherheitsstecker. Netzkabel im Lieferumfang enthalten. Für äußerliche Anwendungen.

Transformer for Thermo-Cautery

09-156 Output infinitely variable up to a maximum of 20 ampere. Therefore adjustable and reproduce-able temperatures of the tips. With two safety adaptors for banana and safety plugs. Cable for main supply included. For use on surface.

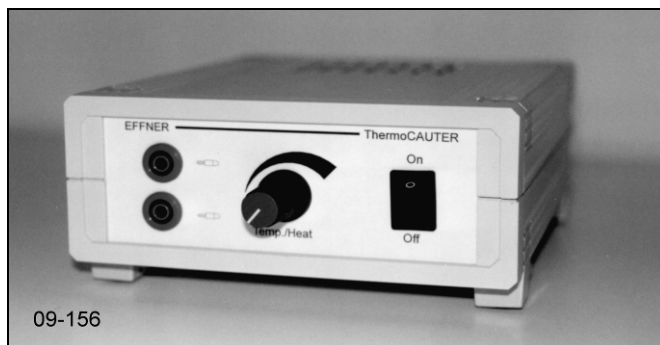

09-156

Kautergriff nach Schech

09-108A Kautergriff nach Schech für Kurzzeitanwendungen, passend zu Netzgerät Art.-Nr. 09-156. Mit Tastschalter, integriertem Anschlusskabel und Sicherheitslaborsteckern. Nicht autoklavierbar.

Cautery handle by Schech

09-108A Cautery handle for short time use. Suitable with cautery transformer art.-no. 09-156. With tipswitch, integrated connecting cable and safety plugs. Not autoclaveable.

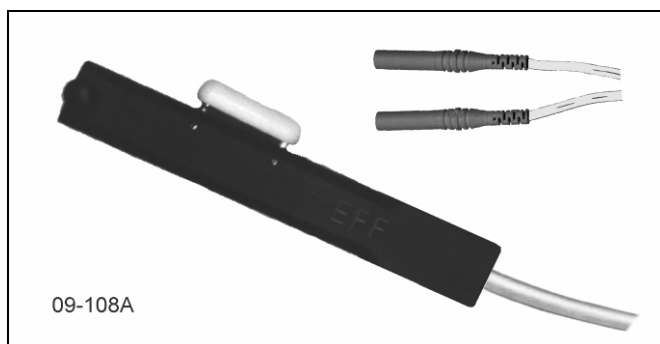

09-108A

Kautergriff in Pistolenform

09-104A Kautergriff in Pistolenform für Kurzzeitanwendungen, passend zu Netzgerät Art.-Nr. 09-156. Mit Tastschalter und separatem Anschlusskabel mit Sicherheitslaborsteckern. Nicht autoklavierbar.

Pistol shaped Cautery Handle

09-104A Pistol shaped cautery handle for short time use. Suitable with cautery transformer art.-no. 09-156. With tipswitch and separate connecting cable with safety plugs. Not autoclaveable.



09-104A

Kautergriffe für ältere Effner-Netzgeräte

Bei Bestellungen bitte auf passenden Steckeranschluss für Ihren Kautertrafo achten!

- 09-104B Pistolengriff mit Bananensteckern
- 09-104C Pistolengriff mit 4-Polstecker
- 09-108B Schechgriff mit Bananensteckern
- 09-108C Schechgriff mit 4-Polsteckern

Cautery Handle for former cautery transformers

For orders please take care which plug fits your cautery transformer!

- 09-104B Pistol shaped handle with banana plugs
- 09-104C Pistol shaped handle with 4-pole plug
- 09-108B Handle by Schech with banana plugs
- 09-108C Handle by Schech with 4-pole plug

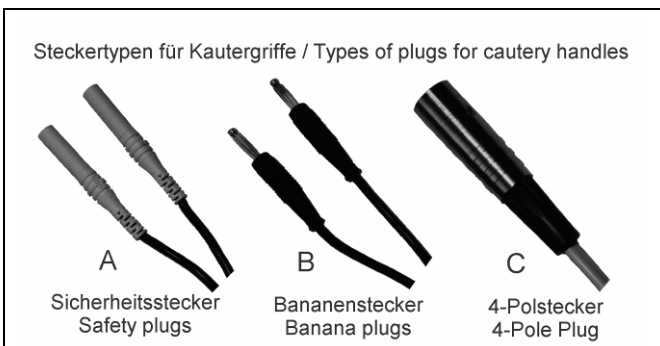

Platin-Iridium-Brenner

Tips of platinum-iridium

Platin-Iridium-Brenner

Die wechselbaren Platin-Iridium-Brenner sind alle autoklavierbar und für die Anwendung mit unserem leistungsstarken Kaustiktransformator optimal geeignet. Durch die Verwendung von Platin ist gewährleistet, daß die Brenner über die gesamte Lebensdauer nicht oxidieren (keine Schwärzung!). Der Zusatz von Iridiumzusatz bewirkt Härte und lange Lebensdauer. Das breite Spektrum an Brennerformen und -längen eröffnet dem Anwender vielfältige Nutzungsmöglichkeiten.

Tips of platinum-iridium

The interchangeable tips of platinum-iridium are autoclaveable and fit optimal our high performance cautery transformer.

Using platinum is the reason for non oxidation of the tips during the whole duration of life (no blacking!). Owing to the addition of iridium, these cauteries are distinguished by their extreme hardness and durability.

The wide spectrum of different shapes and lengths of tips enables to use them for many different purposes.

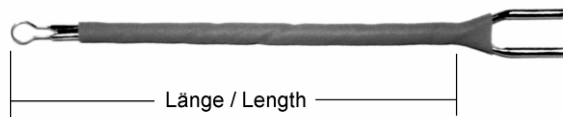
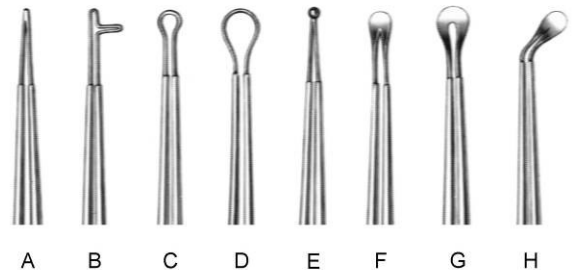

Im vielfältigen praktischen Einsatz haben sich die folgenden Brennerlängen als sinnvoll erwiesen:

Auge:	3 cm
Zahn / Haut:	5 cm
Mund / Haut:	10 cm
Ohr / Nase:	15 cm
Kehlkopf / Nasenrachen:	20 cm

During many years of practical use it was found that the following lengths of tips are most helpful:

Eye:	3 cm
Dental / Skin:	5 cm
Mouth / Skin:	10 cm
Ear / Nose:	15 cm
Larynx / Nasopharynx:	20 cm

Form Shape	Länge / Length				
	3 cm	5 cm	10 cm	15 cm	20cm
A	09-161	09-201	09-221	09-241	09-261
B	09-162	09-202	09-222	09-242	09-262
C	09-163	09-203	09-223	09-243	09-263
D	09-164	09-204	09-224	09-244	09-264
E	09-165	09-205	09-225	09-245	09-265
F	09-166	09-206	09-226	09-246	09-266
G	09-167	09-207	09-227	09-247	09-267
H	09-168	09-208	09-228	09-248	09-268
I	09-169	09-209	09-229	09-249	09-269
K	09-170	09-210	09-230	09-250	09-270
L	09-171	09-211	09-231	09-251	09-271
M	09-172	09-212	09-232	09-252	09-272
N	09-173	09-213	09-233	09-253	09-273
O	09-174	09-214	09-234	09-254	09-274
P	09-175	09-215	09-235	09-255	09-275

Einweg-Brenner, steril

Disposable tips, sterile

Platin-Iridium-Brenner für den Einmalgebrauch

Die Einweg-Brenner werden steril geliefert und sind für die kurzzeitige Anwendung mit unserem Kaustiktransformator 09-156 und Batterie- bzw. Akkugriff geeignet (Formen der Spitze s. Seite 7.2 und 7.4).

Einweg-Brenner für Kaustiktransformator

09-201-D Figur A, Draht \varnothing 0,5 mm, Länge 5 cm
09-203-D Figur C, Draht \varnothing 0,5 mm, Länge 5 cm
09-204-D Figur D, Draht \varnothing 0,5 mm, Länge 5 cm

Einweg-Brenner für Batterie- und Akkugriff

09-504-D Figur P, Draht \varnothing 0,3 mm, Länge 3 cm
09-505-D Figur E, Draht \varnothing 0,3 mm, Länge 3 cm
09-508-D Figur A, Draht \varnothing 0,4 mm, Länge 3 cm
09-510-D Figur E, Draht \varnothing 0,4 mm, Länge 3 cm



Disposable Platinum-Iridium Cautery tips

The disposable Cautery tips are delivered sterile and are fitting to our high performance cautery transformer and the handles for batteries and rechargeable batteries.
Tip-shapes: see page 7.2 and 7.4

Disposable Cautery tips for transformer 09-156

09-201-D Shape A, Wire \varnothing 0,5 mm, Length 5 cm
09-203-D Shape C, Wire \varnothing 0,5 mm, Length 5 cm
09-204-D Shape D, Wire \varnothing 0,5 mm, Length 5 cm

Disposable Cautery tips for battery handles

09-504-D Shape P, Wire \varnothing 0,3 mm, Length 3 cm
09-505-D Shape E, Wire \varnothing 0,3 mm, Length 3 cm
09-508-D Shape A, Wire \varnothing 0,4 mm, Length 3 cm
09-510-D Shape E, Wire \varnothing 0,4 mm, Length 3 cm

Kautergriff Stiftform

09-410 Sensibel einsetzbarer Kautergriff für Kurzzeitanwendungen mit Einwegbrennern und Brennern für Batterie und Akku-Kauter (09-501,...09-527) Anwendung mit Kaustiktransformator Art.-Nr. 09-156. Mit Tastschalter, integriertem Anschlusskabel und Sicherheitslaborsteckern.

Cautery handle Pen type

09-410 Sensitive usable Cautery handle for short time use with disposable Cautery tips and Cautery tips for Battery handles (05-901,...,05-927). Suitable with cautery transformer art.-no. 09-156. With pushbutton, integrated connecting cable and safety plugs.

